

Návod k použití pro dvoudveřový chladicí a mrazicí automat, NoFrost

CZ

Instrukcja obsługi dwudrzwiowej, automatycznej chłodziarko-zamrażarki, NoFrost

PL

Посібник з експлуатації для пристрою охолодження і заморожування з подвійними дверцятами і системою NoFrost

UA

Руководство по использованию двухдверного автоматического холодильника с холодильной и морозильной камерами, NoFrost

RUS

Kahe uksega automaatsulatusesega külmik-sügavkülmiku kasutusjuhend, NoFrost

EST

Dvejų durų šaldytuvo su šaldikliu ir "No frost" sistema naudojimo instrukcija

LT

Návod na použitie pre dvojdvierový chladiaco-mraziarenský automat, NoFrost

SK

Használati utasítás kétajtós hűtő-fagyasztó automatához, NoFrost

H

Instrucțiune de utilizare pentru frigider – congelator automat cu două uși, NoFrost

RO

Navodilo za uporabo za dvovratni hladilno-zamrzovalni avtomat, NoFrost

SLO

Upute za uporabu automata za hlađenje i zamrzavanje s dvostrukim vratima, NoFrost

HR

Указание за употреба на автоматичен хладилник-фризер с две врати, NoFrost

BG

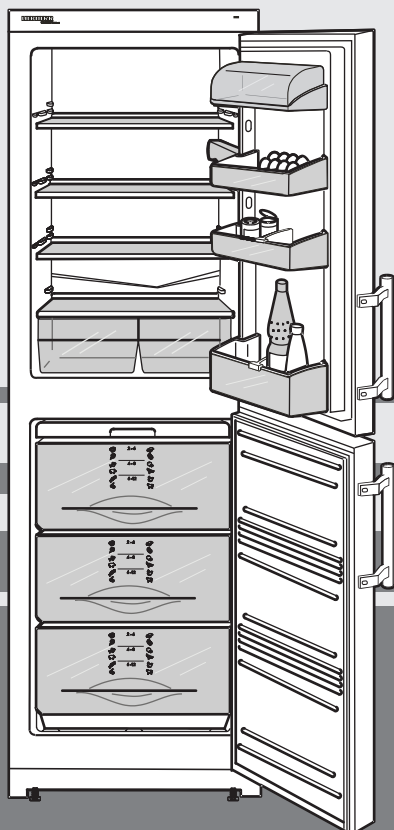

7081 843-00

CUN 3021

0605

Ознакомление с прибором

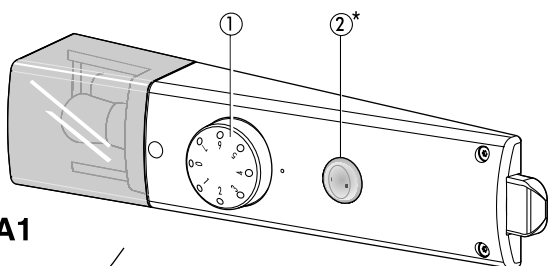

① Вкл/Выкл и регулятор температуры

"1" = тепло "7" = холодно

Рекомендуемое значение - средняя позиция выключателя

② Выключатель CoolPlus*. Включать в помещениях с низкой температурой, 18 °C и ниже.

Внутренняя подсветка

Данные лампы накаливания: макс. 15 Вт, вид тока и напряжение должны совпадать с данными на фирменной табличке. Патрон: E14.

Для замены лампы накаливания, рис. A1a: выключить прибор.

● Вынуть вилку из сети или выключить или вывинтить предохранитель.

● При помощи перестановки держателя бутылок и консервов Вы можете предотвратить их переворачивание при открывании и закрывании двери. Для очистки держатели можно снять. В случае исполнения согласно рис. A2: продвинуть передний край держателя вверх и вывести из паза.

● Все полки на дверях съёмны для чистки. Рис. A2: Полку подвинуть вверх и вынуть.

● Вы можете переставлять крепления полок* в зависимости от высоты охлаждаемого продукта, рис. A3

- Крепление приподнять, потянуть вверх и выдвинуть.

- При вставке крепления упорный край должен находиться позади и показывать вверх, во избежание замерзания продуктов у задней стенки.

● Выемка выдвижных ящиков: потянуть до упора и приподнять вперёд, рис. A4

Данные фирменной таблички, рис. A5

① Наименование прибора

② Номер сервиса

③ Номер прибора

④ Замораживающая способность кг/24 часа.

Описание прибора и оборудования

Рис. A

Холодильная камера, ок. 5 °C

Отделение для масла и сыра

съёмные полки

Вкл/Выкл и регулятор температуры, внутренняя подсветка

Полка для хранения яиц*

Сток талой воды

Съёмные дверные полки*

Перемещаемый держатель бутылок и консервов

Самое холодное отделение холодильной камеры, для скоропортящихся пищевых продуктов

Ёмкости для овощей, салатов и фруктов

Полка для высоких бутылок

Фирменная табличка

Морозильная камера, ок. -18 °C

Информация для пользователя*

Дополнительное пространство*

Высокие выдвижные ящики

Ёмкость для кубиков льда*

Установочные основания спереди, транспортировочные ролики сзади



A1

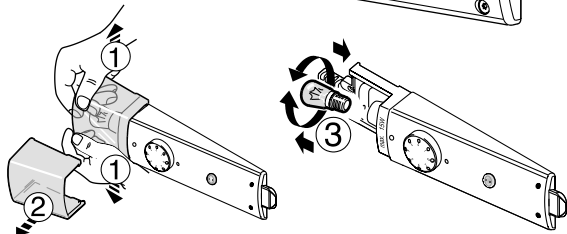

A1a

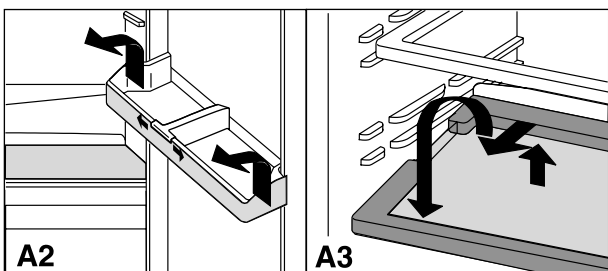

A2

A3

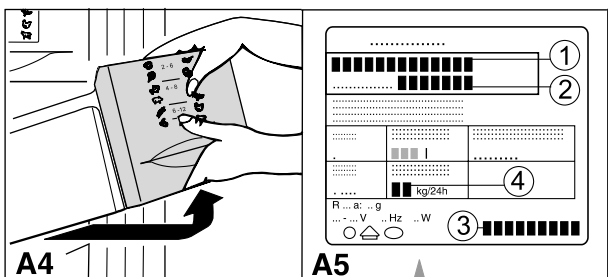

A4

A5

A

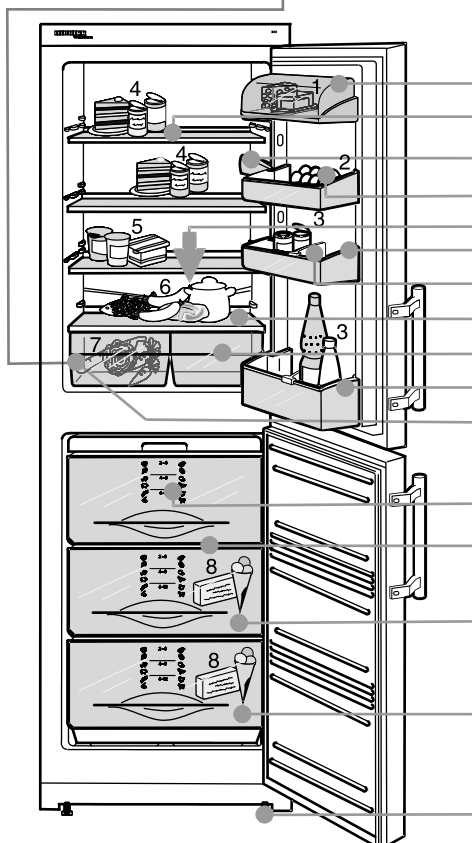

* в зависимости от модели и оборудования

Ознакомление с прибором

Содержание	Страница
Инструкция по эксплуатации	
Ознакомление с прибором.....	20
Содержание.....	21
Пример размещения продуктов.....	21
Информация для пользователя.....	21
Условия.....	21
Указания по экономному использованию энергии.....	21
Указания по безопасности и тех. обслуживанию.....	22
Указания по утилизации.....	22
Указания по установке.....	22
Подключение.....	22
Холодильная камера.....	23
Включение и выключение.....	23
Установка температуры.....	23
Выключатель CoolPlus.....	23
Указания по охлаждению.....	23
Морозильная камера.....	23
Приготовление кубиков льда.....	23
Указания по замораживанию и хранению.....	23
Оттаивание, чистка.....	24
Проблемы и неисправности.....	24
Сервисное обслуживание и фирменная табличка.....	24
Инструкция по установке и переоборудованию	
Замена дверного упора.....	25
Вставка в кухонную секцию.....	25

Пример размещения продуктов

Рис. А

- 1 Масло, сыр
- 2 Яйца
- 3 Жестяные банки, напитки, бутылки
- 4 Консервы, выпечка
- 5 Молочные продукты
- 6 Самое холодное отделение: скоропортящиеся продукты, мясные/колбасные изделия, рыба, продукты из свежего молока, готовые блюда
- 7 Фрукты, овощи, салат
- 8 Замороженные продукты, кубики льда

Информация для пользователя*

Замороженные продукты следует употребить не позже указанного срока хранения.

Числа между символами показывают длительность хранения в месяцах для многих видов замораживаемых продуктов.

Приведенные сроки являются ориентировочными для свежзамороженных продуктов. Какое значение - нижнее или верхнее - действительно, зависит от качества пищи и её обработки перед замораживанием. Для жирных продуктов действительны нижние значения.

Символы замораживаемых продуктов:

Готовые блюда		2 - 6		Колбаса
Мороженое				Хлеб
Рыба		4 - 8		Грибы
Свинина				Дичь
Овощи		6 - 12		Птица
Фрукты				Говядина/ Телятина

Поздравляем Вас с приобретением нового прибора. Вместе с Вашей покупкой Вы получаете все преимущества современной холодильной

техники, гарантирующей Вам высокое качество, длительный срок службы и высокую надёжность в использовании.

Оборудование Вашего прибора обеспечит Вам ежедневный комфорт эксплуатации.

Используя данный прибор, изготовленный из материалов с учётом экологических требований к их утилизации, Вы вместе с нами вносите активный вклад в охрану окружающей среды.

Для ознакомления с преимуществами Вашего нового прибора просим Вас внимательно прочесть указания данной Инструкции по эксплуатации.

Желаем Вам получить удовольствие при пользовании новым прибором.

Тщательно храните Инструкцию по эксплуатации и при необходимости передайте её следующему владельцу.

Инструкция по эксплуатации действительна для ряда моделей, поэтому возможны некоторые отклонения.

Условия

- Прибор предназначен для охлаждения, замораживания и хранения пищевых продуктов, а также приготовления льда. Он рассчитан на эксплуатацию в домашних условиях. В случае иного использования качество работы не гарантируется.
- В зависимости от класса климата прибор рассчитан для работы в определённом диапазоне внешних температур. Не следует их превышать или занижать! Касающиеся Вашего прибора классы климата приведены на фирменной табличке. Это означает:

Класс климата	рассчитан для внешней температуры
SN	+10 °C до +32 °C
N	+16 °C до +32 °C
ST	+18 °C до +38 °C
T	+18 °C до +43 °C

- Цикл холодильного агента проверен на плотность.
- Прибор соответствует требованиям безопасности и действующим на территории Евросоюза Положениям 73/23/EWG und 89/336/EWG .

Указания по экономному использованию энергии

- Следите за чистотой вентиляционных и вытяжных отверстий.
- Дверцу прибора открывайте по возможности на непродолжительное время.
- Сортируйте пищевые продукты перед их хранением. Не следует превышать допустимый срок их хранения.
- Все продукты сохранять хорошо упакованными и закрытыми.
- Горячие блюда следует сначала охладить до комнатной температуры, после чего поместить на хранение.
- Замороженные продукты одного вида хранить вместе, чтобы избежать потерь энергии через продолжительно открытую дверцу.
- Продукты из морозильной камеры оттаивайте в холодильной камере.
- При неисправности прибора дверцы держите закрытыми. Тем самым замедляется потеря холода. Качество замороженного продукта сохраняется дольше.

RUS

§

Указания по безопасности и тех. обслуживанию

Упаковка предохраняет прибор и его части при транспортировке и изготовлена из пригодного к вторичному использованию материала.



- Гофрированный картон/картон
- Фасонные детали из полистирола (вспененный полистирол без фторхлорпроизводных углеводородов)
- Фольга и пакеты из полиэтилена
- Затыжка из полипропилена
- Упаковочный материал - не игрушка для детей! Опасность удушья в фольге!
- Просим Вас доставить упаковочный материал в ближайший сборный пункт и тем самым содействовать его вторичному использованию.

Устройство, отслужившее свой срок:

Оно содержит материалы, представляющие ценность, и поэтому должно быть доставлено на пункт сбора, отличный от пункта сбора обычного бытового мусора.



- Отслужившее свой срок устройство немедленно приведите в состояние, непригодное для эксплуатации, отсоедините сетевую вилку и отрежьте кабель питания.
- Снимите защелки или задвижки, чтобы играющие дети не могли закрыть себя сами внутри устройства - иначе они погибнут от удушья!
- Следите за тем, чтобы не повредить холодильный контур при транспортировке холодильника в место сбора, предназначенное для отработавших устройств. Таким образом будет предотвращено неконтролируемое вытекание содержащегося в устройстве хладагента и масла.
- Точные сведения об используемом хладагенте имеются на заводской табличке. Теплоизоляционным материалом служит полиуретан с пентаном.
- Информацию о времени, когда устройство может быть увезено, или о местах сбора можно получить в районных или городских отделах санитарного содержания территории.

Техническая безопасность



- Для избежания травм и материального ущерба прибор следует транспортировать в упаковке и устанавливать совместными усилиями двух лиц.
- Используемый хладагент R 600a безвреден для окружающей среды, однако способен к возгоранию.
- Избегайте повреждения труб холодильного цикла. Разбрызгиваемый хладагент может вызвать травмы в глазной области или загореться.
- При вытекании хладагента устранить близлежащие источники возгорания и открытое пламя, вытянуть вилку из сети и хорошо проветрить помещение.
- При обнаружении дефектов прибора немедленно - до подключения - поставить в известность поставщика.
- Для обеспечения надёжного режима работы монтаж и подключение прибора производить только в соответствии с Инструкцией по эксплуатации.
- В случае ошибки прибор отсоединить от сети: вытянуть вилку из сети (при этом не тянуть за соединительный кабель) либо разъединить или вывернуть предохранитель.
- **Ремонт и изменения в приборе производит только сервисная служба, во избежание возникновения опасности для пользователя.** Данное положение касается и замены провода подключения к сети.

Безопасность при эксплуатации



- Не допускайте хранения взрывчатых веществ или аэрозольных баллонов с горючими смесями, напр. бутан, пропан, пентан и др. Не исключено воспламенение выделяющихся газов через электрические детали. Распознать такие баллоны Вы сможете по отпечатанным данным их содержимого или символу пламени.
- Высокопроцентный спирт хранить только в плотно закупоренной стоящей ёмкости.
- Внутри прибора не производить действий с использованием открытого пламени или источников возгорания.
- Не использовать другие электроприборы во внутреннем пространстве (напр. парочистители, нагреватели, приготовители льда).
- Цоколи, выдвижные ящики, дверцы и т.д. не использовать как подножки или подпорки.
- Не разрешайте детям играть с прибором, напр. садиться в выдвижные ящики или виснуть на дверцах.
- Не употребляйте перележавших продуктов, это может привести к пищевому отравлению.

Указания по установке



- При установке не допускать повреждения труб хладагента.
- С помощью гаечного ключа 10 прибор следует выровнять и закрепить в нише на установочных основаниях.
- Непригодны для установки места с прямым солнечным облучением, вблизи кухонных плит, отопительных приборов, а также с повышенной влажностью и в пределах досягаемости водяных брызг.
- Согласно нормативам EN 378, помещение для прибора должно располагать объёмом 1 кв.м. на 8 г хладагента R 600a, чтобы, в случае его утечки, избежать образования воспламеняющейся смеси воздуха. Данные о количестве содержащегося хладагента Вы найдёте на фирменной табличке внутри прибора.
- **Запрещается переставлять вентиляционные отверстия. Всегда следить за достаточной вентиляцией!** Соблюдайте "Дополнительные указания по установке и переоборудованию".
- Не ставить на верхнюю поверхность теплоизлучающие приборы, напр. микроволновую печь или тостер.

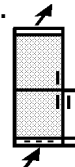

Подключение

Вид тока (переменный ток) и напряжение

в месте установки должны соответствовать данным фирменной таблички. Последняя находится на внутренней стенке слева, рядом с ёмкостью для овощей.



- **Прибор следует подключать только через правильно встроенную розетку с защитным контактом.**
- Розетка должна быть защищена с 10 А или выше, находится за пределами задней стенки прибора и быть легко доступной.
- Прибор не подсоединять вместе с другими электроприборами через удлинительный кабель - опасность перегрева.
- При демонтаже сетевого кабеля с задней стенки прибора удалить скобу - иначе возможны вибрационные шорохи!

Холодильная камера

Перед началом эксплуатации прибор рекомендуется прочистить, как описано в главе "Очистка".

Включение/Выключение, настройка температуры

- **Включение:** регулятор температуры ① повернуть вправо с позиции "0" в позицию "4". Горит внутренняя подсветка, прибор включен.
- **Выключение:** позиция "0", внутренняя подсветка гаснет.
- Позиции температуры означают:
"1" = **тепло**, минимальная степень охлаждения
"7" = **холодно**, максимальная степень охлаждения
- Рекомендуемым значением является **средняя** позиция регулятора.
- При хранении глубокозамороженных продуктов и необходимости поддержания низких температур рекомендуется смена позиций регулятора с "4" на "7".

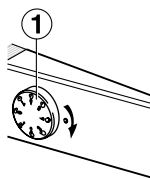

Выключатель CoolPlus*

- **В помещениях с низкой температурой (18 °C и ниже)** включить CoolPlus ② у корпуса регулятора температуры.
Таким образом обеспечиваются требуемые низкие температуры в морозильной камере.
- **В помещениях с нормальной температурой (выше 18 °C)**, включение не требуется, выключатель CoolPlus должен быть выключен.

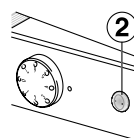

Указание: следите за тем, чтобы на температуру в камерах прибора не влияли температуры помещения и места установки, частое открывание дверей и степень загрузки.



Указания по охлаждению

- Благодаря циркуляции воздуха образуются области с различной температурой, пригодной для хранения тех или иных видов пищи.
- Самая холодная область находится непосредственно над ёмкостью для овощей и у задней стенки, она подходит для хранения колбасных и мясных изделий.
- Теплее всего в верхней передней части и области дверцы, что благоприятно для хранения готового к намазыванию масла и сыра, см. "Пример размещения продуктов", рис. А.
- Размещать продукты следует так, чтобы обеспечить хорошую циркуляцию воздуха, не укладывать их слишком плотно, на расстоянии не менее 2 см от внутренней подсветки.
- Продукты хранить в закрытых ёмкостях или упакованными; высокопроцентный спирт - в плотно закупоренных стоячих сосудах.
- В качестве упаковочного материала пригодны пластмассовые, металлические, алюминиевые и стеклянные ёмкости многоразового использования и полиэтиленовая фольга.
- Продукты, выделяющие этилен и чувствительные по отношению к нему, напр. фрукты, овощи и салат, хранить всегда отдельно или упаковывать, чтобы не снижать срок хранения; напр. помидоры не следует хранить вместе с киви или капустой.

Морозильная камера

В морозильной камере ******* Вы можете на протяжении ряда месяцев хранить замороженные продукты при температуре -18 °C и ниже (от средней позиции регулятора температуры), приготавливать кубики льда и дополнительно замораживать свежую пищу.

Указание: температура воздуха в морозильной камере, измеряемая термометром или др. прибором, может колебаться. Однако при заполненной камере это не влияет на замороженный продукт. Его основная температура является собой среднее значение этих измерений.

Приготовление кубиков льда

- Ёмкость* заполнить на три четверти водой и заморозить. Готовые кубики выкрутить из ёмкости или отделить путём помещения на короткое время под стекающую воду.

Замораживание свежих продуктов

Свежие продукты следует как можно скорее заморозить до основания. В этом случае оптимально сохраняются их пищевая ценность, витамины, внешний вид и вкус. Замораживание большого количества производится следующим образом:

- Примерно за **24 часа** перед хранением установить регулятор температуры на позиции **от средней до холодной (напр. 6)**.
- Включить CoolPlus ②. Уже хранимый замороженный продукт располагает определёнными резервами холода.
- Затем поместить свежие продукты. Максимальное количество (в кг), которое Вы можете заморозить в течение 24 часов, указано на фирменной табличке как "Замораживающая способность ... кг/24ч" *.
- Свежие продукты следует размещать по возможности на широкой площади, избегая контакта с уже хранимой замороженной пищей.
- Спустя 24 часа помещённые продукты глубоко заморожены.
- Регулятор температуры установить на обычную позицию. Выключатель CoolPlus ② снова выключить. В результате устанавливается нормальный холодильный режим. Процесс замораживания закончен.

Указания по замораживанию и хранению

- Ранее замороженные продукты можно сразу же поместить в морозильную камеру, а также свежие продукты в количестве до 1 кг ежедневно.
- **Для замораживания пригодны:** мясо, дичь, птица, свежая рыба, овощи, фрукты, молочные продукты, хлеб, выпечка, готовые блюда.
Не пригодны: **кочанный салат, редька, виноград, целые яблоки и груши, жирное мясо.**
- Уже оттаявшие продукты не следует замораживать повторно, а использовать для приготовления блюд.
- **Хранение:** каждая полка рассчитана на максимальный вес замороженного продукта 25 kg.
- **Дополнительное пространство:** вынув второй и третий выдвижные ящики и полку, Вы получите дополнительное место для хранения продукта соответствующей высоты. Птицу, мясо, большие части дичи и выпечку высоких размеров можно заморозить целиком и в дальнейшем приготовить "как единое целое".
- Если Вы хотите максимально использовать полезную ёмкость, выньте выдвижные ящики и уложите замороженный продукт прямо на полку.
- Самый нижний выдвижной ящик следует всегда оставлять внутри камеры.
- Вынув верхний ящик, не закрывайте вентиляторного отверстия на задней стенке, это необходимо для нормального режима работы!
- **Вынуть выдвижные ящики**, рис. G1: подтянуть до упора и приподнять вперёд.
- **Вынуть полку**, рис. G2: вынув второй и третий выдвижные ящики, приподнять и вытянуть полку. Вставить: полку задвинуть и спереди защёлкнуть.



* различны в зависимости от модели и оборудования

Оттаивание, чистка

Оттаивание

Система NoFrost-System оттаивает прибор **автоматически**.

В холодильной камере

Талая вода испаряется путём воздействия компрессорной теплоты - капли влаги у задней стенки возникают в рабочем процессе и являются нормальным явлением.

- Следите за тем, чтобы талая вода могла беспрепятственно стекать через сточное отверстие у задней стенки (стрелка на рис.А).

В морозильной камере

Возникающая влага оседает на испарителе, периодически оттаивает и испаряется.

Благодаря системе автоматического оттаивания лёд и иней в морозильной камере не образуются, и таким образом отпадают затраты труда и времени на оттаивание.

Чистка

- **Перед проведением чистки прибор отключить. Вытянуть сетевую вилку либо вывернуть или разъединить предохранители.**



- Наружные стенки, внутреннее пространство и арматурные места вручную промыть тёплой водой с добавлением чистящего средства. Не работать с пароочистительным прибором - опасность травмы и повреждения!

- Не используйте губок с сильно шероховатой поверхностью, концентрированных чистящих средств и ни в коем случае средств, содержащих песок и кислотные растворители.
- Рекомендуются мягкие кусочки сукна и универсальный растворитель с нейтральным значением pH (водородного показателя).
- Следите за тем, чтобы во время чистки вода не попала в вентиляционные отверстия, на электрические части и в сточный лоток*. Прибор следует вытереть насухо.
- Не повредите и не удаляйте фирменную табличку на внутренней стороне прибора - это важно для сервисного обслуживания.

- **Сточное отверстие** у задней стенки над ёмкостью для овощей следует чаще прочищать, рис. А, стрелка.

При необходимости использовать тонкий вспомогательный инструмент, напр. палочку с ватой.

- **Холодильную машину** с теплообменником - металлическая решётка на задней стенке прибора - следует чистить и удалять пыль раз в год. Накопившаяся пыль увеличивает потребление энергии.
- Следите за тем, чтобы не был оборван, перегнут или повреждён кабель и другие детали.

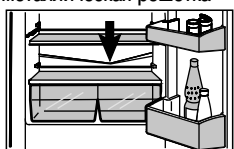

- После чистки прибор снова подсоединить/включить.

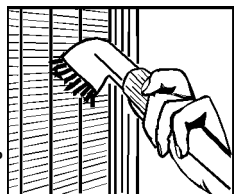

Если прибор требуется **отключить на длительное время**, его следует опорожнить, вытянуть вилку, прочистить как описано и оставить дверцу открытой во избежание образования запаха.

Проблемы и неисправности

Ваш прибор сконструирован таким образом, чтобы гарантировать безаварийную работу и длительный срок службы. Если всё же будет иметь место неисправность, просим Вас проверить, не вызвана ли она ошибкой в обслуживании/эксплуатации. В этом случае Вам придётся оплатить возможные расходы, в том числе и в течение гарантийного срока.

Следующие неисправности Вы можете сами перепроверить и устранить:

Неисправность - возможные причины и устранение

Прибор не работает:

- Правильно ли подключён прибор?
- Правильно ли вставлена вилка в розетку?
- Исправен ли предохранитель в розетке?

Не горит внутренняя подсветка:

- Включён ли прибор?
- Неисправна лампа накаливания. Заменить лампу согласно рекомендациям раздела "Внутренняя подсветка".

Внутренняя подсветка горит при включённом CoolPlus:

- предусмотрено в рабочем процессе и является нормальным явлением.

Громкие шумы:

- Прибор прочно стоит на полу, и в процессе его работы возникает вибрация слишком близко находящейся мебели и предметов? Отодвинуть прибор и выровнять с помощью нижних оснований, бутылки и ёмкости отделить друг от друга.
- Нормальными считаются: шорохи потока (бульканье или журчанье). Они происходят от хладагента, протекающего в цикле охлаждения. Короткий щелчок. Возникает при автоматическом включении/выключении двигателя. Гудение двигателя. Становится на короткое время громче, когда включается холодильный агрегат.

Недостаточно холодная температура:

- Правильно ли установлен регулятор температуры? Установить на более холодную позицию.
- Отдельно установленный термометр показывает неправильное значение.
- Правильно ли закрыта дверца?
- Достаточен ли приток и отток воздуха? Прочистить вентиляционные отверстия.
- Слишком тёплая температура в помещении? (см. раздел "Условия")
- Прибор находился долго или слишком часто открытым?
- Возможно, подождать, пока требуемая температура установится самостоятельно.

Сервисное обслуживание и фирменная табличка

Если вышеперечисленные причины не установлены, а неполадки всё же имеют место, обратитесь в ближайший пункт сервисного обслуживания (список прилагается).

В целях быстрого и целевого обслуживания сообщите

Наименование прибора ① ,
Номер сервиса ② und
Номер прибора ③ фирменной таблички. Фирменная табличка находится у левой внутренней стенки прибора.

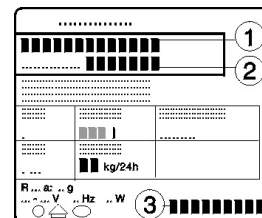

* в зависимости от модели и оборудования

Указания по установке и монтажу в кухонную секцию

Внешние размеры прибора указаны на рис. **S**.

Не устанавливать прибор бок о бок с другим холодильным агрегатом. Важно избежать появления конденсата и возникающих неисправностей.

Замена дверного упора

Рис. T/T1: При необходимости, можно произвести перенавеску дверцы. В этом случае действуйте согласно разд. T/T1 в порядке изложения позиций.

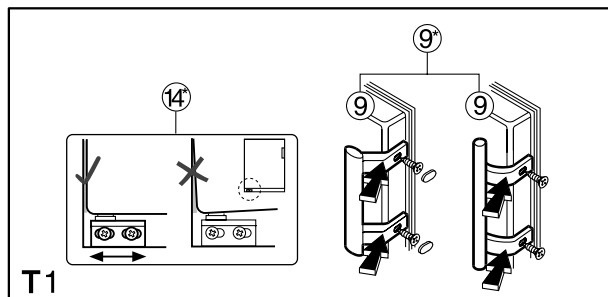

Вставка в кухонную секцию

Рис. **U**: Прибор может быть встроен в кухонную секцию. Для оптимального расположения в зависимости от высоты секции можно поместить на прибором ① насадочный шкаф.

Для обеспечения необходимой вентиляции на задней стороне шкафа по всей ширине должен находиться вентиляционный канал с минимальной глубиной 50 мм.

Диаметр отверстия для удаления воздуха под пространством перекрытия должен составлять минимум 300 см². Как правило, чем больше диаметр, тем выше экономия энергии во время работе прибора.

● При установке прибора у стены ④ необходимо соблюдать минимальное расстояние 30 мм между прибором со стороны шарниров и стеной.

● Если Вы закрепляете Ваш прибор у граничащей кухонной мебели или хотите приделать дистанционную часть между прибором и стеной, Вам следует принять во внимание следующее:

- Убедиться в нормальной работе обеих дверей.
- **Не сверлить внутри примыкающих поверхностей**, рис. **U**; важно, поскольку могут быть повреждены пенообразные части!
- Прикрепить прибор к кухонной мебели с помощью жестяных винтов. Максимальная глубина ввинчивания 10 мм!

- | | |
|-------------------|--------------------------------|
| ① Насадочный шкаф | ② Холодильноморозильный прибор |
| ③ Стенка мебели | ④ Стена |

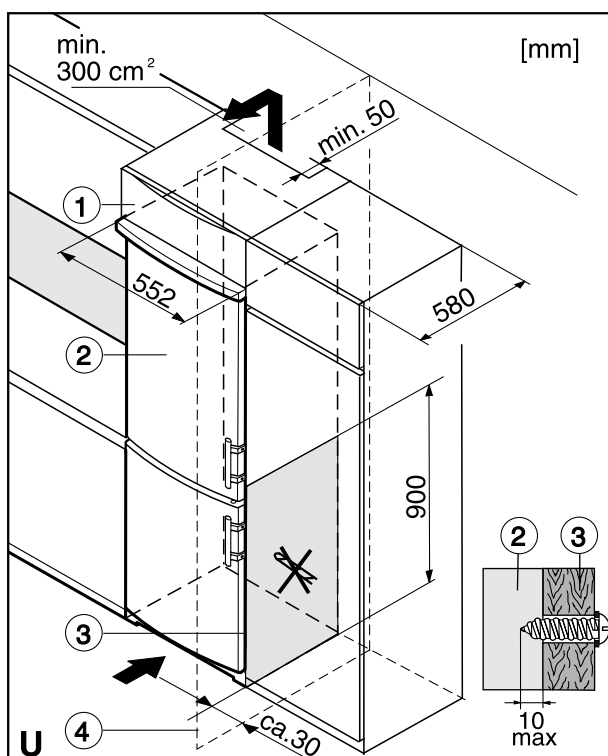
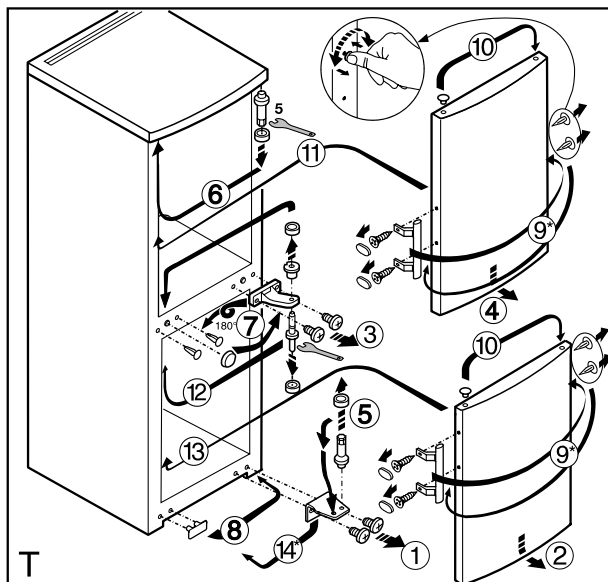
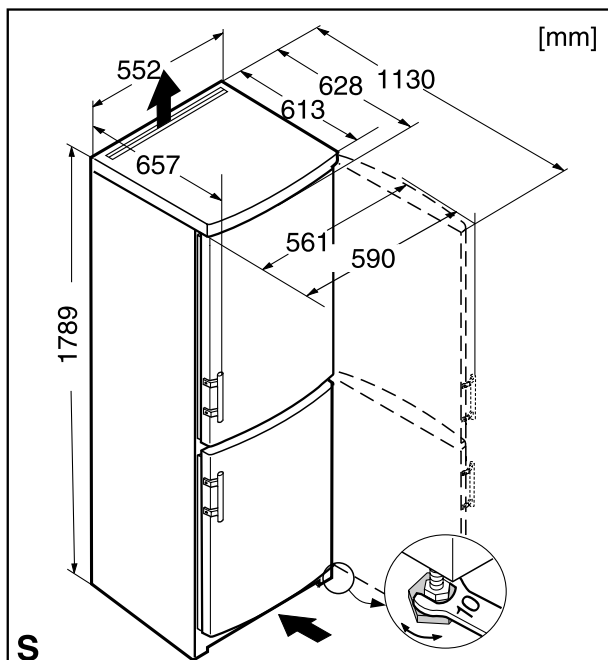

Изготовитель постоянно работает над совершенствованием всех типов и моделей. Поэтому просим Вас принять к сведению возможные изменения в форме, оборудовании и технической части.